

VER.NR: 1: 01.05.21

MANUAL
Svenska
Norsk

ZODIAC | Basic Pro

PROFESSIONAL HUNTING RADIO



www.zodiac.se
www.zodiac.no

www.zodiac.se
www.zodiac.no

Norsk manual

Zodiac Basic Pro

ZODIAC

■INTRODUKSJON

Takk for at du har valgt et radioprodukt fra Zodiac. Zodiac Basic Pro er en brukervennlig og robust analog jaktradio. Les igjennom bruksanvisningen nøye før du begynner å bruke radioen, slik at du har nødvendig kunnskap om de ulike funksjonene.

■ESKEN INNEHOLDER

- Radiodel
- Oppladbart 2600 mAh Li-Ion-batteri
- Bordlader
- Strømadapter
- Antenne
- Belteklips
- Manual

■ EGENSKAPER

- Stort og kraftig batteri - 2600 mAh Li-Ion batteri 7.4V.
- Tastelås.
- Skanning - søker etter aktivitet på de forskjellige kanalene.
- Innehar de vanligste pilottonene.
- Sender utgangseffekt- velg mellom høy og lav.
- Displaybelysning.
- Batterisparefunksjon.
- Meny på norsk og svensk.

NORSK

■ BESKRIVELSE AV RADIOEN

1. PÅ/AV VOLUMKONTROLL

2. MIKROFON

3. ANTENNE

4. NED-KNAPP

5. OPP-KNAPP

6. ENTER/TILBAKE

7. PTT-KNAPP

8. BELTEKLIPS

9. STØYSPERREKNAPP

10. KANALSØK

11. BATTERI

12. HØYTTALERKONTAKT

13. MIKROFONKONTAKT

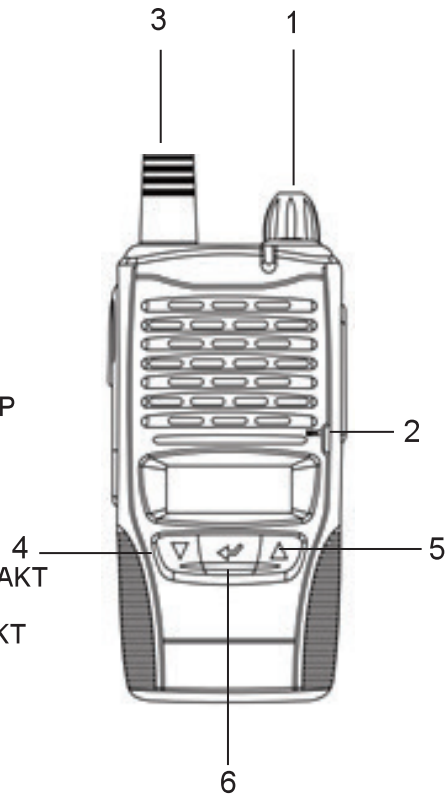

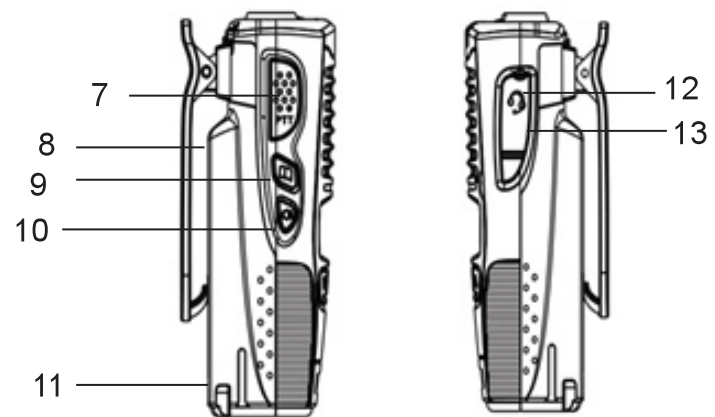

NORSK

■ BESKRIVELSE AV DISPLAYET

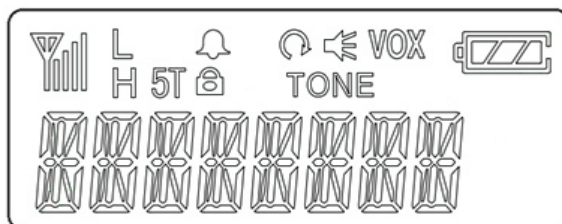

Symbol	Beskrivelse
	Signalstyrkeindikator
	Sender utgangseffekt H = Høy L= Lav
	Tastelås er aktiv
	Kanalsøk (skanning) er aktiv
	Pilottone
	Batterikapasitet

NORSK

■ FØR DU TAR RADIOEN I BRUK

Montering og demontering av antenne

For å skru på antennen, må du sette den mot antennekonnektoren og skru antennen med klokka. For å fjerne antennen, må du skru mot klokka.

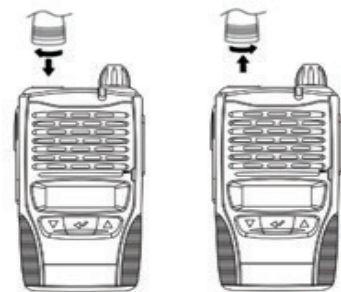

Belteklips

Belteklipsen monteres på batteriets bakre del. Dytt forsiktig ned klipsen i klipsholderen på batteriets bakside til det låses. Klipsen tas bort ved at sperrefjæren på klipsen trykkes ut og deretter dyttes klipsen opp.

Sette inn og ta ut batteri

For å ta ut batteriet, trykker du inn låsen A og drar batteriet i retningen av pilen. For å sette inn batteriet, skyver du det opp langs radioen helt til toppen til batterilåsen har låst seg til batteriet.

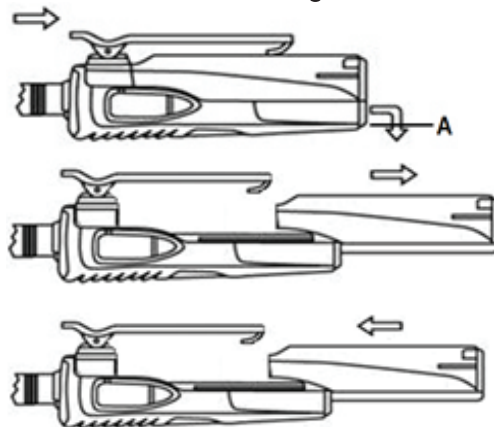

Batteriet er et oppladbart Litium-Ionbatteri. Ta ut batteriet fra radioen dersom radioen ikke skal benyttes på en god stund. Fullad batteriet før dette gjøres for å bevare ytelsen på batteriet på best mulig måte. Batteriet bør oppbevares på et tørt og kjølig sted. Batteriet må ikke lades i kuldegrader.

NB! Benytt alltid originalbatteri og originallader.

Lading av batteri

Plugg inn strømadapteret i et strømuttak.
Når batteriet skal lades mens det er installert i radioen, er det viktig å skru radioen av før den settes i laderen. Selv når lading er fullført (grønt lys i lader), kan du avvente med å ta det ut etter ca. 30 min.



LED-lys i bordlader	Status
Rødt lys	Lader
Grønt lys	Lading fullført
Rødt blinkende lys	Kortslutning/batteriproblem/overladning
Grønt blinkende lys	For høy temperatur
Rødt & grønt blinkende lys	Dårlig kontakt med batteri

NORSK

■ SLIK BRUKER DU RADIOEN

AV/PÅ-knapp og volumvrider

- Vri volumvrideren med klokka for å skru radioen PÅ.
- Vri volumvrideren mot klokka for å skru radioen AV. Du vil høre et klikk. Volumet økes ved å skru volumvrideren med klokka, og volumet dempes når den skrues mot klokka.

Valg av kanal

- Velg ønsket kanal gjennom å trykke ▲ eller ▼.
- Hvert trykk øker eller minsker kanalnummeret med et nummer.
- Dersom du holder ned knappen, øker eller minsker kanalnummeret fortløpende.

Sending

Påse at den valgte kanalen er ledig før du starter sendingen. Dersom det lyser eller blinker grønt, pågår en samtale på kanalen.

For å sende:

- Trykk og hold inne PTT-knappen. Lysdioden lyser rødt ved sending.
- Snakk med normal stemme 5~10 cm. unna mikrofonen for best mulig talekvalitet.
- Når du har snakket ferdig, slippes PTT- knappen opp for å lytte. Radioen går tilbake til lytting.

Mottak

For å ta i mot og lytte på radiotrafikk:

- Velg ønsket kanal med ▲ eller ▼. Lysdioden lyser grønt ved mottak.
- Dersom lysdioden blinker grønt, betyr det at den som sender ikke har samme pilottone installert som deg. Prøv å bytte pilottone på radioen din.

LED-status

Sending	Rød lampe
Mottak	Grønn lampe

Sender utgangseffekt

- Trykk og hold inne PTT-knappen, og trykk på ▼ -knappen for å velge lav sender utgangseffekt.
- Trykk og hold inne PTT-knappen, og trykk på ▲ -knappen for å velge høy sender utgangseffekt.

Kanalsøk (skanning)





Funksjonen brukes for å søke automatisk etter kanaler med trafikk. Ved levering er radioen programmert for å søke blant samtlige kanaler i kanallisten.

For å søke etter kanal:

- Trykk og hold inne kanalsøk-knappen for å starte kanalsøkingen, og trykk og hold inne samme knapp for å stoppe kanalsøkingen.

Pilottone

Pilottonesystemet er en såkalt subtone som fungerer som et filter. Dersom du og jaktvennene dine har stilt inn på samme kanal og samme pilottone, slipper dere å høre annen trafikk som skjer på kanalen.

- Trykk og hold inne  for å komme til pilottoner.
- Velg ønsket pilottone med  eller .
- Trykk og hold inne  igjen for å komme ut av pilottoner.

Tastelås

Knappen på toppen av radioen låser knappene for å forhindre uønsket knappetrykninger. Den knappen som ikke låses er sendertasten. Symbolet  vises i displayet når den er aktiv.





For å låse/låse opp:

- Trykk og hold inne tastelås-knappen i ca. 3 sek. for å låse/låse opp.

Støysperre (squelch)

Støysperre (squelch) brukes for å stenge ute støy og andre signaler med lavere styrke enn det nivået støysperren er innstilt på. Støysperren kan stilles i 5 forskjellige nivåer. Lav verdi gir maksimal rekkevidde og maksimal følsomhet for svake signaler. Høy verdi utestenger svake signaler og støy, men gir kortere rekkevidde.

For å endre støysperre-innstilling:

- Trykk og hold inne støysperreknappen i ca 3 sekunder til SQL vises i displayet.
- Trykk  for å komme inn i menyen for å velge ønsket nivå.
- Velg ønsket nivå med  eller .
- Trykk  for å bekrefte valget.

TEKNISKE SPESIFIKASJONER

Frekvensområde	136 - 174 MHz
Batterikapasitet	2600 mAh Li-Ion
Antall kanaler	128
Kanalavstand	12.5KHz /25KHz valgbart
Sender utgangseffekt	1 - 5W
Spennning	7.5V
Frekvensstabilitet	±2.5PPM
Mottakerfølsomhet	Mindre enn 0.25 µV
Forvrengning	Mindre enn 3%
Vekt	240 gr.
Størrelse	103 X 56 X 40 mm.
Temperaturområde	-30°C - +60°C

■ KANALPLAN

Norske analoge kanaler

KANAL	FREKVENS
NO 1	143.900
NO 2	139.400
NO 3	143.350
NO 4	138.850
NO 5	143.250
NO 6	138.750
NO 1 PL	143.900 PL 67
NO 2 PL	139.400 PL 67
NO 3 PL	143.350 PL 67
NO 4 PL	138.850 PL 67
NO 5 PL	143.250 PL 67
NO 6 PL	138.750 PL 67

Zodiac Basic Pro kan benyttes i Norge, Sverige og Danmark. Radioen er forhåndsprogrammert med norske og svenske jaktkanaler. Pass på å sjekke hva som er aktuelt i hvert land før du bruker radioen. Norske jaktkanaler kreves tillatelse fra NJFF og er kun tillatt for bruk i Norge. Svenske jaktkanaler er lisensfrie og er kun tillatt for bruk i Sverige. Danske jaktkanaler er lisensfrie og er kun tillatt for bruk i Danmark. For bruk i andre land, kontakt de respektive myndighetene.

NORSK

Norske sikring/sank-kanaler

KANAL	FREKVENS
SIKRING 1	143.875
SIKRING 2	139.300/143.800
SIKRING 3	139.225
SIKRING 4	143.725
SIKRING 5	139.200/143.700
SIKRING 6	139.375
SIKRING 7	139.250/143.750
SIKRING 8	139.275/143.775
SIKRING 9	143.775
SIKRING 10	139.175/143.675
SIKRING 11	139.050/143.550
SIKRING 12	139.35/143.850
SIKRING 12A	139.125/143.625
SIKRING 12B	139.325/143.825
SIKRING 12C	139.075/143.575
SIKRING 13	139.025/143.525
SANK 1	143.125
SANK 2	138.625

Svenske analoge kanaler Danske analoge kanaler

KANAL	FREKVENS	KANAL	FREKVENS
SV K1	155.425	DK JAGT	154.6625
SV K2	155.475	DK PL	154.6625 PL 67
SV K3	155.500		
SV K4	155.525		
SV K5	156.000		
SV K6	155.400		
SV K7	155.450		
SV K1 PL	155.425 PL 67.0		
SV K2 PL	155.475 PL 67.0		
SV K3 PL	155.500 PL 67.0		
SV K4 PL	155.525 PL 67.0		
SV K5 PL	156.000 PL 67.0		
SV K6 PL	155.400 PL 67.0		
SV K7 PL	155.450 PL 67.0		

NORSK

■ AVFALLSHÅNTERING

Elektrisk og elektronisk utstyr kan inneholde materialer, deler og stoffer som kan være farlig for miljøet og skadelig for mennesker, hvis avfall fra slikt utstyr ikke blir behandlet korrekt. Utstyr som er merket med WEEE-symbolet, skal ikke kastes sammen med ditt husholdningsavfall, men leveres som spesialavfall til kommunens gjenvinningsstasjon eller miljøstasjon.



(WEEE = Waste of Electrical & Electronic Equipment)

■ GARANTI

Zodiac Norges garanti dekker feil i materialer, design og utførelse i en periode på 24 måneder etter kjøpsdato. For produkter med begrenset levetid som f.eks. batteri, antenne og annet tilbehør, er det 12 måneders garanti. Kjøpskvittering eller annet kjøpsbevis er nødvendig for riktig garantihåndtering. Ved næringskjøp gjelder spesielle regler. Dersom feil oppstår under normal bruk og drift av produktet, skal det returneres til forhandleren der produktet opprinnelig ble kjøpt. Enhver frakt betales av kjøperen. Apparatet må alltid pakkes forsiktig inn i originalemballasje eller i forsendelsen. Skader som skyldes feilbruk, slitasje, overspenning, fuktskader eller annen skade og reparasjon av uautoriserte personer, vil ikke bli dekket av garantien. Produktet vil da bli reparert mot betaling etter godkjenning av kjøperen. Ta kontakt der hvor radioen ble kjøpt dersom det blir oppdaget feil i garantitiden.

■ SAMSVARSERKLÆRING

Herved erklærer Zodiac Norge AS at Zodiac Basic Pro leveres i overensstemmelse med de vesentligste egenskapskrav og øvrige relevante bestemmelser som fremgår av direktiv RED (2014/53/EU) og RoHs direktiv (2011/65/EU / 2015/863/EU) og er laget etter følgende spesifikasjoner:

CE: RED (2014/53/EU)

EMC: EN301489

RF: EN300086

SAR: EN62209 / EN50566

LVD: EN62368

Alle grunnleggende tester er utført.

Sertifiseringsfirma: Shenzhen Huatongwei International Inspection Co.,Ltd. Hongfa Hi-tech Industrial Park, Genyu Road, Tianliao, Gongming, Shenzhen, China.

Zodiac Basic Pro kan benyttes i Norge, Sverige og Danmark. Radioen er forhåndsprogrammert med norske og svenske jaktkanaler. Norske jaktkanaler kreves tillatelse fra NJFF og er kun tillatt for bruk i Norge. Svenske jaktkanaler er lisensfrie og er kun tillatt for bruk i Sverige. Danske jaktkanaler er lisensfrie og er kun tillatt for bruk i Danmark. Kontakt de respektive myndigheten for bruk i andre land.

Samsvarserklæringen finnes også på www.zodiac.no

Zodiac Norge AS
Postboks 136 Kalbakken 0902 Oslo
www.zodiac.no post@zodiac.no



Rolf Ramberg – CEO 01.05.2021



ZODIAC

NORSK

Svensk manual

Zodiac Basic Pro

ZODIAC

■INTRODUKTION

Tack för att du har valt en radioprodukt från Zodiac. Zodiac Basic Pro är en användarvänlig och robust analog jaktradio. Läs genom bruksanvisningen noga före du börjar använda radion, så att du har nödvändig kunskap om de olika funktionerna.

■FÖRPACKNINGEN INNEHÅLLER

- Radiodel
- 2600 mAh Li-Ion-batteri
- Bordsladdare
- Strömadapter
- Antenn
- Bälteclips
- Manual

■ EGENSKAPER

- Stort och kraftigt batteri - 2600 mAh Li-Ion batteri 7.4V.
- Tangentlås.
- Skanning - söker efter aktivitet på de olika kanalerna.
- Innehar de vanligaste pilottonerna.
- Uteffekt- välj mellan hög och låg.
- Displaybelysning.
- Batterisparfunktion.
- Meny på norska och svenska.

SVENSKA

■ BESKRIVNING AV RADION

1. PÅ/AV VOLYMRATT

2. MIKROFON

3. ANTENN

4. NED-KNAPP

5. UPP-KNAPP

6. ENTER/TILLBAKA

7. PTT-KNAPP

8. BÄLTESCLIPS

9. BRUSSPÄRR

10. KANALSÖK

11. BATTERI

12. HÖGTALARUTTAG

13. MIKROFONUTTAG

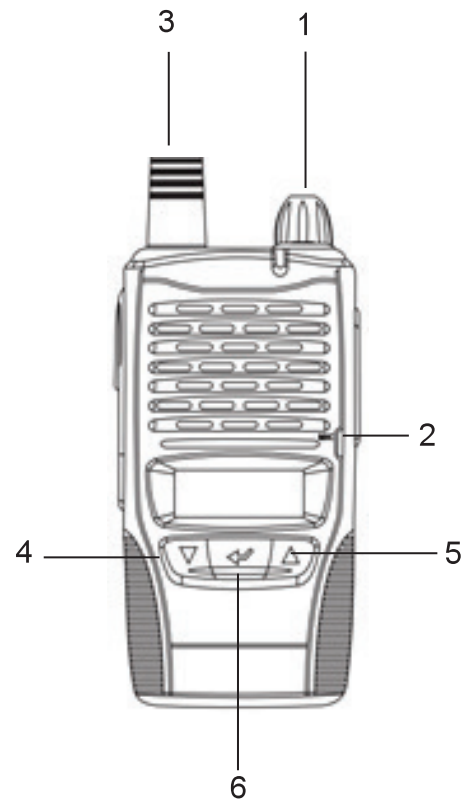

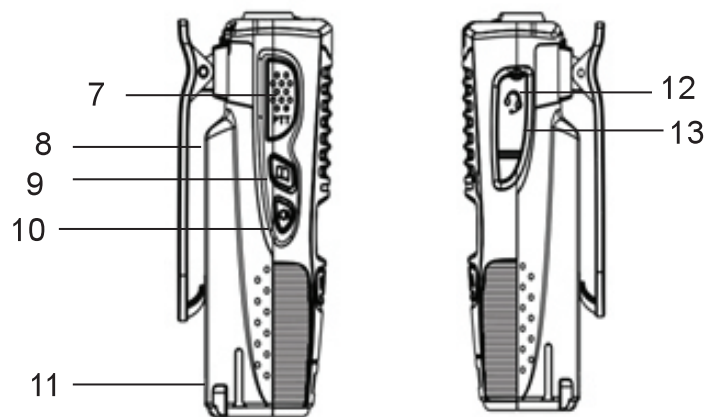

SVENSKA

■ BESKRIVNING AV DISPLAYEN

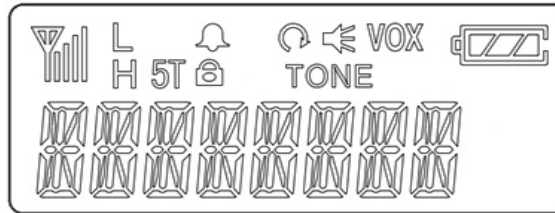

Symbol	Beskrivning
	Signalstyrkeindikator
L H	Uteffekt H = Hög L= Låg
	Tangentlås är aktiv
	Kanalsök (skanning) är aktiv
TONE	Pilotton
	Batterikapacitet

■ INNAN DU ANVÄNDER RADION

Montering och demontering av antenn

För att skruva på antennen, sätt den mot antennkontakten och skruva antennen medurs. För att ta bort antennen, skruva den moturs.

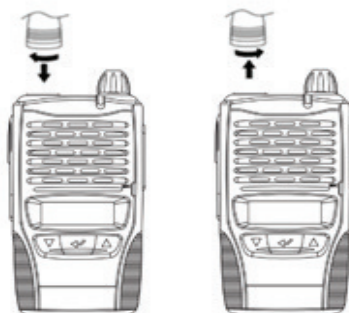

Bältesclips

Bältesclipset monteras på batteriets bakre del. Tryck försiktigt ned clipset i clipshållaren på batteriets baksida tills det låses. Clipset tas bort genom att låsfjärdern på klämman trycks ut och sedan skjuts uppåt.

Montera och demontera batteriet

För att ta ut batteriet, trycker du in batterilåset A och drar batteriet i pilens riktning. För att montera batteriet, skjuter du upp det längs radion ända till toppen tills att batterilåset har låst sig.

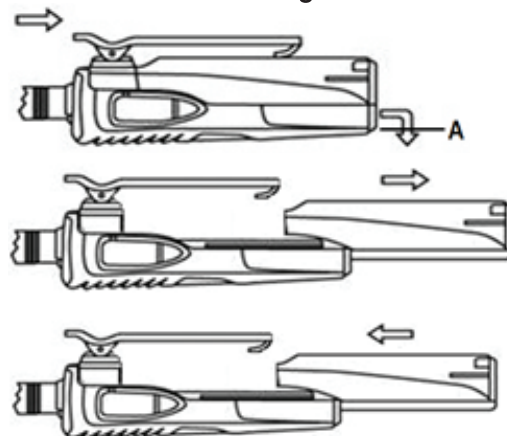

Batteriet är ett uppladdningsbart Litium-Ion batteri. Ta ut batteriet från radion när radion inte ska användas på ett tag. Ladda batteriet innan du gör det för att bevara batteriets bästa prestanda. Batteriet bör förvaras på ett torrt och svalt ställe. Ladda inte batteriet i minusgrader. OBS! Använd alltid originalbatteri och originalladdare.

Laddning av batteri

Plugga in strömadaptorn i ett eluttag.

När batteriet ska laddas medan det är monterat på radion, är det viktigt att stänga av radion före den sätts i laddaren. Även när laddningen är klar (grönt ljus i laddaren), kan du vänta med att ta ut den ca 30 min.



LED-ljus i bordsladdaren	Status
Rött ljus	Laddar
Grönt ljus	Ladding klar
Rött blinkande ljus	Kortslutning/batteriproblem/ överladdning
Grönt blinkande ljus	För hög temperatur
Rött & grönt blinkande ljus	Dålig kontakt med batteri

■ ANVÄNDNING AV RADION

AV/PÅ- och volymratt

- Vrid volymratten medurs för att sätta PÅ radion.
- Vrid volymratten moturs för att stänga AV radion. Du kommer höra ett klick. Volymen ökas när man vrider medurs, och dämpas när man vrider den moturs.

Val av kanal

- Välj önskad kanal genom att trycka ▲ eller ▼.
- Varje tryck ökar eller minskar kanalnumret med ett nummer.
- Håller du ned knappen, ökar eller minskar kanalnumret fortlöpande.

Sändning

Se till att den valda kanalen är ledig innan du sänder. Om det är grönt eller om det blinkar grönt pågår ett samtal på kanalen.

För att sända:

- Tryck och håll inne PTT-knappen. Lysdioden lyser rött vid sändning.
- Prata med normal röst 5~10 cm ifrån mikrofonen för bästa möjliga talkvalitet.
- När du har pratat klart, släpp upp PTT- knappen för att lyssna. Radion går tillbaka till lyssning.

Mottagning

För att ta emot och lyssna på radiotrafik:

- Välj önskad kanal med ▲ eller ▼. Lysdioden lyser grönt vid mottagning.
- Om lysdioden blinkar grönt, betyder det att den som sänder inte har samma pilotton inställd som dig. Prova att byta pilotton på din radio.

LED-status

Sändning	Röd lampa
Mottagning	Grön lampa

Välja uteffekt

- Tryck och håll inne PTT-knappen, och tryck på ▼ -knappen för att välja låg uteffekt.
- Tryck och håll inne PTT-knappen, och tryck på ▲ -knappen för att välja hög uteffekt.

Kanalsök (skanning)





Funktionen används för att automatiskt söka efter kanaler med trafik. Vid leverans är radion programmerad för att söka bland samtliga kanaler i kanallistan.

För att söka efter kanal:

- Tryck och håll inne kanalsök-knappen för att starta kanalsökningen, och tryck och håll inne samma knapp för att stoppa kanalsökningen.

Pilottoner

Pilottonsystemet är en så kallad subtone som fungerar som ett filter. Om du och dina jaktvänner ställer in samma kanal och samma pilotton, slipper ni höra annan trafik som sker på kanalen.

- Tryck och håll inne  för att komma till pilottoner.
- Välj önskad pilotton med  eller .
- Tryck och håll inne  igen för att komma ut från pilottoner.

Tangentlås

Knappen på toppen av radion låser knapparna för att förhindra oönskade knapptryckningar. Den knappen som inte låses är sändartangenten (PTT). Symbolen  visas i displayen när den är aktiv.





För att låsa/låsa upp:

- Tryck och håll inne tangentlås-knappen i ca. 3 sekunder för att låsa/låsa upp.

Brusspär (squelch)

Brusspär (squelch) används för att stänga ute störningar och andra signaler med lägre styrka än den nivån brusspärren är inställd på. Brusspärren kan ställas i 5 olika nivåer. Lågt värde ger maximal räckvidd och maximal känslighet för svaga signaler. Högt värde utesluter svaga signaler och brus, men ger kortare räckvidd.

För att ändra brusspär-inställning:

- Tryck och håll inne brusspärknappen i ca 3 sekunder tills SQL visas i displayen.
- Tryck  för att komma in i menyn för att välja önskad nivå.
- Välj önskad nivå med  eller .
- Tryck  för att bekräfta valet.

TEKNISKA SPECIFIKATIONER

Frekvensområde	136 - 174 MHz
Batterikapacitet	2600 mAh Li-Ion
Antal kanaler	128
Kanalavstånd	12.5KHz /25KHz valbart
Uteffekt	1 - 5W
Spänning	7.5V
Frekvensstabilitet	±2.5PPM
Mottagarkänslighet	Mindre än 0.25 µV
Förvrängning	Mindre än 3%
Vikt	240 g.
Storlek	103 X 56 X 40 mm.
Temperaturområde	-30°C - +60°C

■KANALPLAN

Norska analoga kanaler

KANAL	FREKVENS
NO 1	143.900
NO 2	139.400
NO 3	143.350
NO 4	138.850
NO 5	143.250
NO 6	138.750
NO 1 PL	143.900 PL 67
NO 2 PL	139.400 PL 67
NO 3 PL	143.350 PL 67
NO 4 PL	138.850 PL 67
NO 5 PL	143.250 PL 67
NO 6 PL	138.750 PL 67

Zodiac Basic Pro kan användas i Norge, Sverige och Danmark. Radion är förhandsprogrammerad med norska och svenska jaktkanaler. Se till att kontrollera vad som är relevant i varje land innan du använder radion. Norska jaktkanaler kräver tillåtelse från NJFF och är endast tillåtna för bruk i Norge. Svenska jaktkanaler är licensfria och är endast tillåtna för bruk i Sverige. Danska jaktkanaler är licensfria och är endast tillåtna för bruk i Danmark. För bruk i andra länder, kontakta de respektive myndigheterna.

SVENSKA

Norska sikring/sank-kanaler

KANAL	FREKVENNS
SIKRING 1	143.875
SIKRING 2	139.300/143.800
SIKRING 3	139.225
SIKRING 4	143.725
SIKRING 5	139.200/143.700
SIKRING 6	139.375
SIKRING 7	139.250/143.750
SIKRING 8	139.275/143.775
SIKRING 9	143.775
SIKRING 10	139.175/143.675
SIKRING 11	139.050/143.550
SIKRING 12	139.35/143.850
SIKRING 12A	139.125/143.625
SIKRING 12B	139.325/143.825
SIKRING 12C	139.075/143.575
SIKRING 13	139.025/143.525
SANK 1	143.125
SANK 2	138.625

Svenska analoga kanaler Danska analoga kanaler

KANAL	FREKVENNS	KANAL	FREKVENNS
SV K1	155.425	DK JAGT	154.6625
SV K2	155.475	DK PL	154.6625 PL 67
SV K3	155.500		
SV K4	155.525		
SV K5	156.000		
SV K6	155.400		
SV K7	155.450		
SV K1 PL	155.425 PL 67.0		
SV K2 PL	155.475 PL 67.0		
SV K3 PL	155.500 PL 67.0		
SV K4 PL	155.525 PL 67.0		
SV K5 PL	156.000 PL 67.0		
SV K6 PL	155.400 PL 67.0		
SV K7 PL	155.450 PL 67.0		

SVENSKA

■ AVFALLSHANTERING

Elektrisk och elektronisk utrustning kan innehålla ämnen som är skadliga för människor, djur och natur om de inte hanteras korrekt. Utrustning som är märkt med WEE-symbolen (visas nedan) skall inte slängas bland hushållssoporna utan skall lämnas till kommunens återvinningsstation eller miljöstation. Förbrukade batterier skall lämnas in för återvinning hos kommunens återvinningsstation. (WEEE = Waste of Electrical & Electronic Equipment).



■ GARANTI

Zodiac Sveriges garanti omfattar material-, konstruktions- och tillverkningsfel under en period om 24 månader efter inköpsdatum. För förbrukningsartiklar med begränsad livslängd som t ex. batteri, antenn och andra tillbehör gäller 12 månaders garanti. Inköpskvitto eller annat inköpsbevis krävs för korrekt garantihantering. Vid näringsköp gäller särskilda regler. Om fel uppkommer under normal användning och funktion ska produkten returneras till den återförsäljare hos vilken produkten ursprungligen inköptes eller till godkänd serviceverkstad. Dessa hittar du på www.zodiac.se. Eventuell frakt betalas av köparen. Apparaten skall alltid packas omsorgsfullt eller i originalemballaget vid försändelsen. Skador som orsakats av felaktigt handhavande, onormalt slitage, överspänning, fuktskada, eller annan åverkan samt reparation av obehörig person omfattas inte under några omständigheter av garantin och blir reparerad mot betalning efter godkännande från köparen.

■ INTYG OM ÖVERENSSTÄMMELSE

Härmed förklarar Zodiac Sverige AB att Zodiac Basic Pro levereras i överensstämmelse med de väsentligaste egenskapskrav och övriga relevanta bestämmelser som framgår av direktiv RED (2014/53/EU) och RoHs direktiv (2011/65/EU och 2015/863/EU) och är tillverkad enligt följande specifikationer:

CE: RED (2014/53/EU)

EMC: EN301489

RF: EN300086

SAR: EN62209 / EN50566

LVD: EN62368

All grundläggande radiotester är utförda.

Certifieringsfirma: Shenzhen Huatongwei International Inspection Co.,Ltd. Hongfa Hi-tech Industrial Park, Genyu Road, Tianliao, Gongming, Shenzhen, China.

Zodiac Basic Pro 140/155 får användas i Norge, Sverige och Danmark. För övriga länder, kontakta det aktuella landets myndigheter.

Denna deklARATION utfärdas under tillverkarens ansvar och hans auktoriserade representant.

Zodiac Basic Pro marknadsförs av:

Zodiac Sverige AB Flygfältgatan 15 128 30 Skarpnäck

Tel: +46 8 556 156 90 E-post: info@zodiac.se

Intyget finns också på vår hemsida – www.zodiac.se



Rolf Ramberg – CEO 01.05.2021



ZODIAC

SVENSKA